

МОНИТОР ВИДЕОДОМОФОНА

ПАСПОРТ И РУКОВОДСТВО ПО УСТАНОВКЕ И ЭКСПЛУАТАЦИИ

- Amelie HD X kit

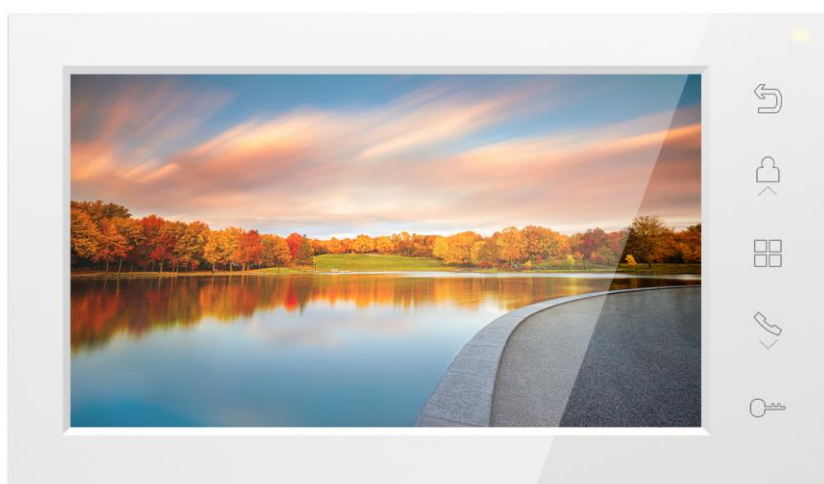

Версия ПО: 1.212

Производитель оставляет за собой право вносить изменения в характеристики и функции изделия без предварительного уведомления, в целях повышения качества и производительности изделия.

Оглавление

Замечания и предупреждения по безопасности использования	1
Общие сведения и назначение изделия	2
Комплект поставки.....	2
Функции и названия элементов монитора	3
Функции и названия элементов задней части монитора.....	3
Цветовая маркировка и назначение проводов шлейфов монитора	4
Функции и названия частей вызывной панели.....	4
Схема подключения комплекта (типовая схема).....	5
Замечания по подключения замка.....	5
Схема подключения с использованием TS-БУЗ*	5
Схема подключения с использованием контроллера TS-CTR-2*	6
Схема подключения 2-х панелей и порта HOOK/GATE.....	7
Описание работы и схема подключения выхода «HOOK/GATE»	7
Установка монитора	8
Установка вызывной панели	8
Пример установки вызывной панели на стену	9
Накладная установка на угловой кронштейн (поворот 30 град.).....	9
Основное меню монитора	9
Описание значков главного меню монитора.....	10
Работа с монитором	10
Ответ на входящий вызов и открывание замка	10
Просмотр видео от панелей и камер	10
Функция «Не беспокоить»	11
Регулировка громкости разговора, яркости, контраста и цветности.....	11
Установка системного времени	11
Фотографирование	11
Системные настройки монитора.....	12
Основные технические характеристики	13
Правила хранения и транспортировки	13
Правила продажи изделия	13
Утилизация.....	13
Техническое обслуживание	13
Гарантийные обязательства	14
Сведения о маркировке изделия	14
Сведения о сертификации	14
Сведения об изготовителе и импортере	14
Гарантийный талон.....	14

Спасибо за приобретение нашей продукции.

Внимание: Внутри монитора имеется опасное для здоровья напряжение. Для предотвращения нанесения вреда здоровью и имуществу внимательно ознакомьтесь с данным разделом.

Замечания и предупреждения по безопасности использования

При эксплуатации монитора запрещается:

1. Устанавливать монитор в непроветриваемых нишах или замуровывать монитор в стену. Это может вызвать повреждение изделия или пожар.
2. Самостоятельно разбирать, ремонтировать или модернизировать монитор. Это может вызвать поражение электрическим током, пожар или повреждение монитора.
3. Подключать к монитору другие устройства без отключения питания. Это может вызвать повреждения устройств и монитора.
4. Использовать монитор во влажных помещениях. Это может вызвать поражение электрическим током или пожар.
5. Эксплуатировать монитор с поврежденным шнуром питания. Это может вызвать поражение электрическим током или пожар.
6. Вставлять вилку в розетку влажными руками. Это может вызвать поражение электрическим током.
7. Использовать воду или другие жидкости для чистки монитора. Используйте только сухую ткань, чтобы избежать поражения электрическим током.

При эксплуатации панели запрещается:

1. Подключать панель к источникам питания с напряжениями, не соответствующим указанным в технических характеристиках, это может вызвать поражение электрическим током.
2. Эксплуатировать панель в агрессивных средах с содержанием в атмосфере кислот, щелочей, масел и т.п., это может вызвать выход панели из строя.
3. Устанавливать панель на прямом солнечном свете, это может вызывать нагрев панели выше температуры, указанной в технических характеристиках и выход панели из строя.

Замечания по эксплуатации комплекта:

1. При длительной работе монитор и вызывная панель могут быть теплыми, это не является неисправностью изделия. Нагрев не регламентируется и не является неисправностью, если при этом сохраняется работоспособность устройства.
2. Выключайте питание, если изделие не используется длительное время.
3. Избегайте попадания прямых солнечных лучей на монитор и не размещайте монитор вблизи нагревательных элементов.
4. Избегайте попадания посторонних предметов в корпус монитора. Это может вызвать повреждение монитора.
5. Не размещайте какие-либо предметы на корпусе монитора.
6. Если монитор издает странный шум, немедленно выньте вилку из розетки и обратитесь в сервисный центр поставщика.

В случае выявления неисправности изделия обратитесь в сервисный центр поставщика.

Адрес гарантийного сервисного центра ООО «Тантос»: 129337 г. Москва, улица Красная Сосна, дом 2, корпус 1, стр.1. телефон +7 495 7392283, доб. 6204

Производитель не несет ответственности за любой вред, нанесенный вследствие неправильного использования изделия.

Общие сведения и назначение изделия

Комплект видеодомофона является технически сложным устройством бытового назначения, который состоит из монитора и вызывной панели. Монитор предназначен для установки внутри помещения для общения с посетителем через вызывную панель, установленную снаружи помещения.

Особенности входящих в комплект устройств:

Монитор:

- 7 дюймовый цветной экран ЖКИ с разрешением 800x480 точек.
- Подключение 2-х вызывных панелей с форматом видеосигнала AHD 1080p/720p или CVBS PAL / NTSC.
- 6 мелодий вызова с возможностью установки разных мелодий для разных входов.
- Выход сигнала снятия трубки (HOOK) для работы с блоками сопряжения.
- Управление замком двери через вызывную панель.
- Управление одним блоком управления воротами непосредственно от монитора (выход GATE) или двумя блоками управления воротами при использовании вызывных панелей, поддерживающих управление воротами по аудиоканалу.
- Функция «Не беспокоить», включаемая вручную.
- Встроенная память на 64 фото.

Примечание: Монитор не может работать в многоквартирной системе ТМ TANTOS. Монитор не имеет возможности подключения в интеркоме с другими мониторами или трубками.

Вызывная панель:

- Цветная CMOS AHD видеокамера с разрешением 1080p (с возможностью переключения в формат AHD 720p или CVBS (PAL)).
- Угол обзора видеокамеры 120 градусов для формата 1080p, 110 градусов для формата 720p или 100 градусов для CVBS (PAL).
- Инфракрасная светодиодная подсветка в ночное время.
- Режим «День/Ночь» («День» – цветное изображение, «Ночь» - ч/б изображение) с автоматически убираемым ИК фильтром для правильной цветопередачи в дневное время.
- Металлический корпус накладной установки.
- Класс защиты IP66.
- Регулятор громкости динамика.
- Возможность отключения подсветки кнопки.

Комплект поставки

1. Монитор	– 1 шт.
2. Паспорт	– 1 шт.
3. Кронштейн	– 1 шт.
4. Соединительный шлейф для вызывной панели	– 2 шт.
5. Соединительный шлейф выхода HOOK/GATE	– 1 шт.
6. Вызывная панель с кронштейном	– 1 шт.
7. Угловой кронштейн	– 1 шт.
8. Комплект крепежа (дюбели, шурупы)	– 1 шт.
9. Фиксирующий винт	– 1 шт.
10. Шестигранный ключ	– 1 шт.

Примечание: Шлейф питания монитора от 15В в комплект поставки не входит.

***Комплект поставки может быть изменен производителем в любое время без предварительного уведомления.**

Функции и названия элементов монитора

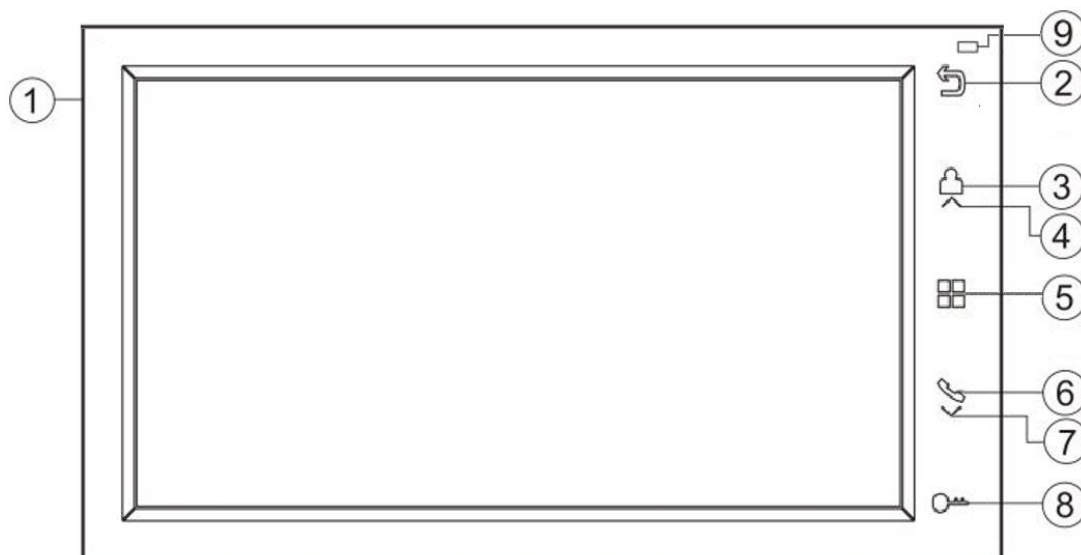

№	Элемент	Функция
1	Микрофон	
2	Кнопка «Назад»	Назад, окончание разговора
3	Кнопка просмотра	Просмотр камер, панелей
4	Кнопка «Вверх»	Увеличение значения параметра, вверх
5	Кнопка «Меню»	Вход в меню, подтверждение ввода
6	Кнопка ответа	Ответ, пересылка вызова, вызов интеркома
7	Кнопка «Вниз»	Уменьшение значения параметра, вниз
8	Кнопка открывания замка	Открывание замка
9	Индикатор питания	Горит при включенном мониторе.

Примечание: Кнопки не имеют подсветки. Кнопки 3, 4 и 6, 7 являются сдвоенными.

Функции и названия элементов задней части монитора

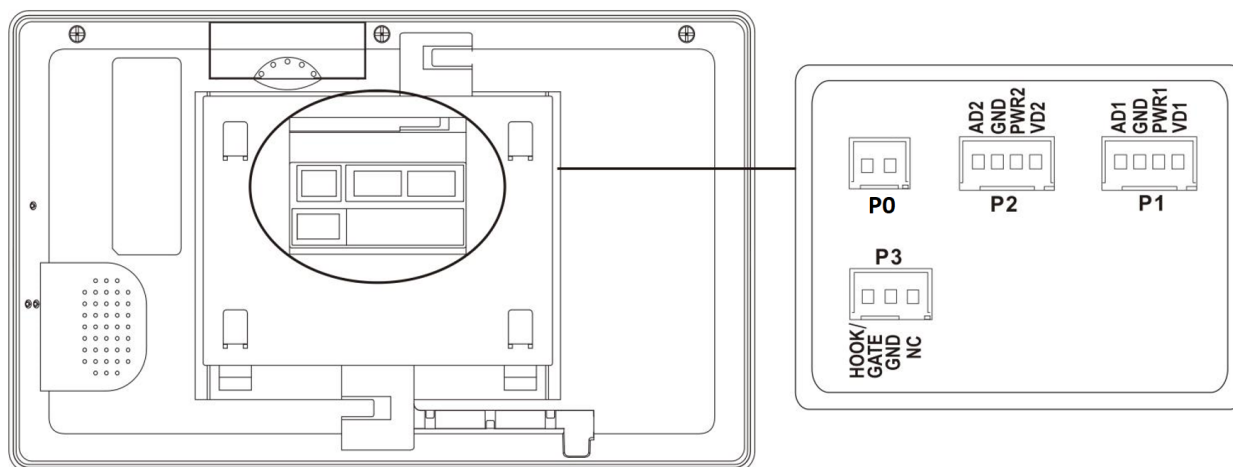

Порт P0 – подключение внешнего питания 15V (шлейф и блок питания в комплект не входит)

Порт P1 – подключение панели 1

Порт P2 – подключение панели 2

Порт P3 – выход сигнала HOOK или сигнала управления воротами

Цветовая маркировка и назначение проводов шлейфов монитора

Цвет провода	Шлейф панелей
Красный	Аудио
Синий	Общий
Желтый	+12В питание вызывной панели
Белый	Видео

Шлейф выхода HOOK или выхода управления воротами GATE

Цвет провода	
Белый	Выход HOOK\GATE
Синий	Общий

Функции и названия частей вызывной панели

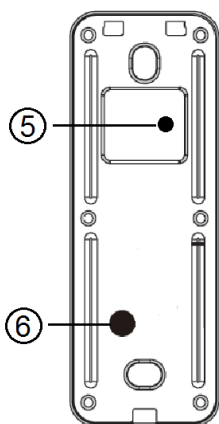
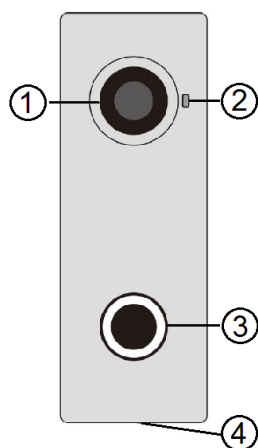

1. Видеокамера
2. Микрофон
3. Кнопка вызова с подсветкой и ИК подсветкой видеокамеры
4. Динамик
5. Кнопка переключения формата видеосигнала
6. Регулятор громкости динамика

Примечания:

1. Подсветка кнопки в дежурном режиме возможна только при подключении панели к мониторам, поддерживающим данный режим. При использовании с другими мониторами подсветка кнопки включается только при вызове или при просмотре. Подсветка кнопки может быть отключена. **Для отключения подсветки**, подключите **коричневый** провод к **черному** (общему) проводу панели.
2. Кнопка переключения видео формата и регулятор громкости динамика закрыты резиновыми заглушками. Для использования кнопки необходимо аккуратно вытащить заглушку из задней стенки вызывной панели. После использования заглушки **обязательно должны быть установлены** на место, в противном случае **нарушится герметизация** вызывной панели.
3. Для переключения формата видеосигнала на панель должно быть подано питание. Нажмите и удерживайте 5 секунд кнопку переключения форматов до переключения формата. Форматы переключаются «по кругу» при каждом нажатии и удержании кнопки: 1080p → 720p → CVBS (PAL).

Схема подключения комплекта (типовая схема)



Примечание: При соединении коричневого провода с общим проводом подсветка кнопки отключается.

Замечания по подключению замка

1. Нормально разомкнутые контакты реле управления замком (зеленый и оранжевый провод) предназначены для открывания замка, требующего подачи питания.
2. Для управления замками, использующими нормально замкнутые контакты, используйте дополнительный контроллер, подключив выход управления замком панели (зеленый и оранжевый провод) параллельно кнопке выхода контроллера.
3. Для питания электромеханического замка необходимо использовать отдельный блок питания или импульсное устройство (например, TS-БУЗ).

Внимание: Использовать питание вызывной панели для питания электромеханического замка без импульсного устройства **нельзя**. Схему подключения замка при использовании импульсного устройства смотрите в инструкции на устройство.

4. Максимальный коммутируемый ток реле замка: 4 А.
5. При подключении замков рекомендуется устанавливать параллельно обмотке замка выпрямительный диод обратной полярностью или варистор с напряжением отсечки 20 вольт (в комплект поставки не входят) для гашения импульса самоиндукции обмотки замка.
6. Для питания замка следует предусматривать отдельный кабель с сечением, соответствующим потребляемому замком току.

Схема подключения с использованием TS-БУЗ*



Схема подключения с использованием контроллера TS-CTR-2*

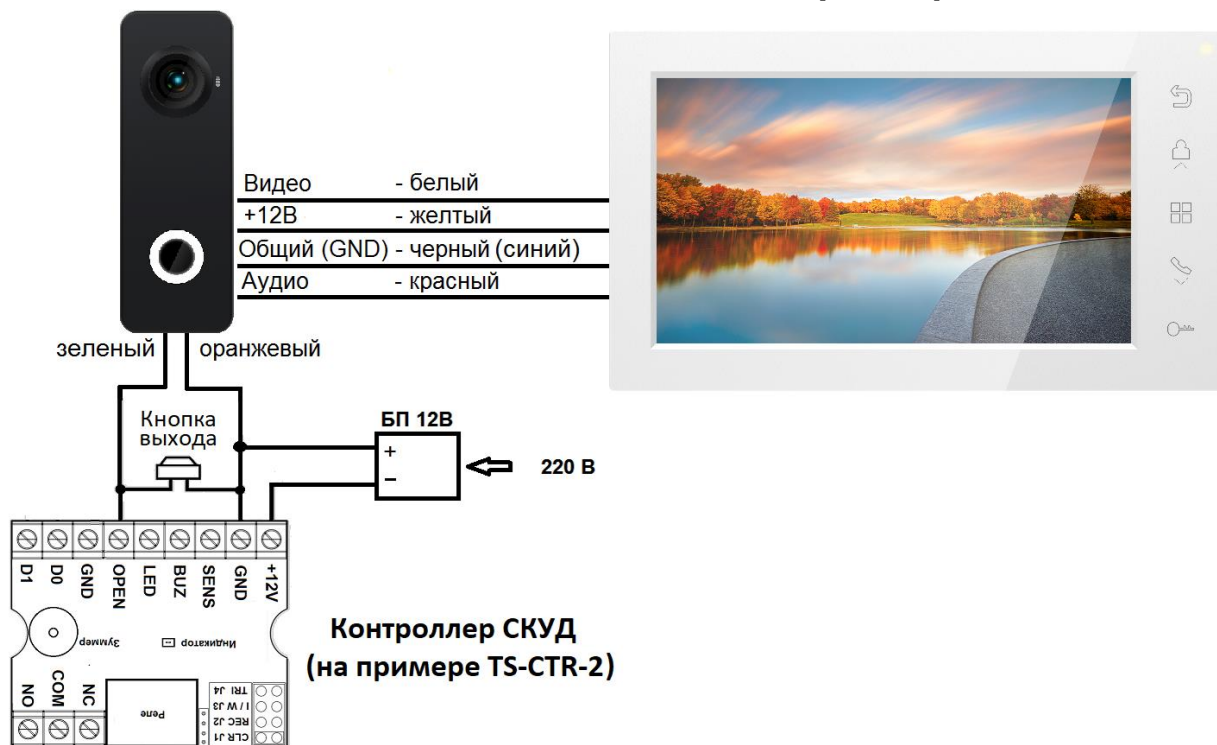

*Импульсный накопитель TS-БУЗ и контроллер TS-CTR-2 показаны для примера.

Схему подключения замка и других устройств к контроллеру, смотри в инструкции на контроллер.

Примечания:

1. Во избежание неправильной работы и повреждения устройств внимательно изучите руководства по установке и подключению устройств.
2. Для исключения помех и искажений аудио и видеосигналов при подключении вызывных панелей рекомендуется использовать кабель типа КВК-В-2 2x0,5 кв. мм. или аналогичный с медными жилами и оплеткой. При использовании указанного кабеля расстояние между вызывной панелью и монитором не должно превышать 50 метров.
3. **Использование кабеля UTP/FTP, КСПВ** при подключении вызывных панелей и видеокамер формата АHD **не допускается**.
4. Использование кабелей типа UTP/FTP, КСПВ или аналогичных, не предназначенных для передачи видеосигнала, может привести к помехам на изображении, а также к односторонней слышимости из-за взаимопроникновения сигналов. Не рекомендуется применять шнуры ШВЭВ 3x0,12 кв. мм, ШГЭС 4x0,08 кв. мм. или аналогичные ввиду их малого сечения.
5. Коммутируемый ток через выход монитора «GATE», не может превышать 5 мА. При управлении устройствами, имеющими ток более указанного, необходимо использовать промежуточное реле с соответствующими характеристиками.
6. При подключении дополнительных устройств необходимо соблюдать полярность.
7. При использовании вызывных панелей или блоков сопряжения других производителей или серий **подключение должно производиться по назначению сигналов, а не по цветам проводов**, т.к. разные производители используют разные цветовые схемы.
8. Вызывные панели других производителей могут иметь несовместимость с монитором по аудиоканалу, что может приводить к появлению самовозбуждения, односторонней слышимости или отсутствию открывания замка. Неработоспособность изделий ТМ TANTOS с оборудованием других брендов не является гарантийным случаем.

Схема подключения 2-х панелей и порта HOOK/GATE

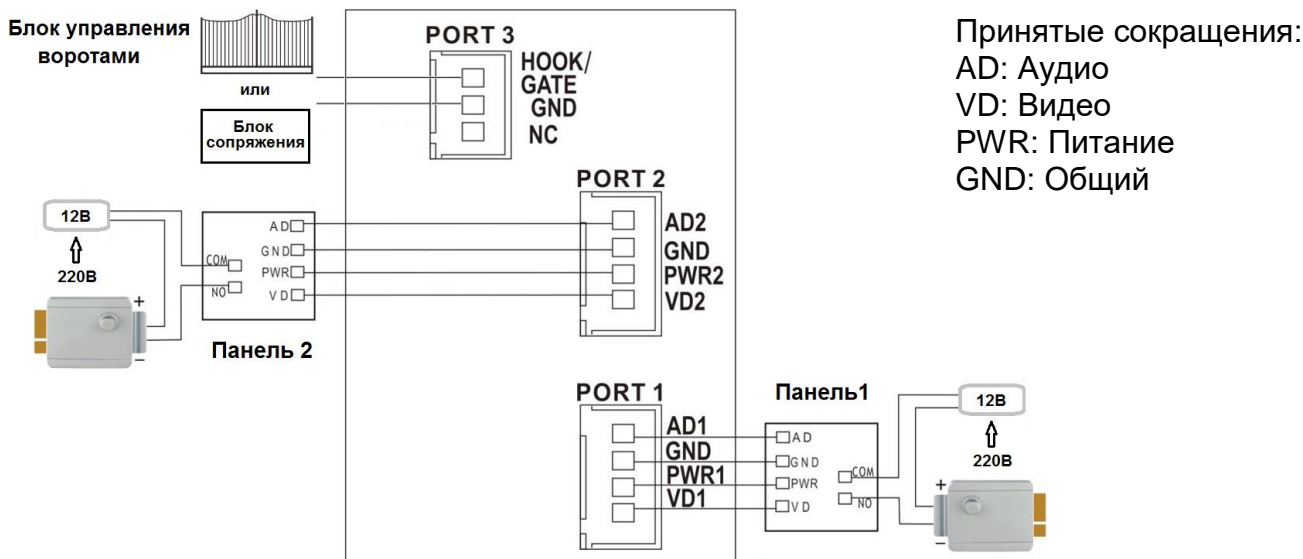

Описание работы и схема подключения выхода «HOOK/GATE»

Логика работы выход «HOOK/GATE» зависит от того включено ли управление воротами в настройках монитора (см. «Конфигурация устройства»).

- Если управление воротами выключено, то выход работает в режиме «HOOK». Режим «HOOK» предназначен для подключения к блокам сопряжения многоквартирных домофонов.
- Если управление воротами включено, то выход работает в режиме «GATE».

В режиме «HOOK» выход постоянно замкнут на общий провод (GND) и размыкается на время разговора.

В режиме «GATE» выход разомкнут и замыкается на общий провод (GND) на время, установленное в меню монитора.

Схема подключения в режиме «HOOK»



Схема подключения в режиме «GATE»



Внимание: На схемах показано только подключения монитора и дополнительного оборудования. Все остальные подключения дополнительного оборудования, смотри в документации на дополнительное оборудование.

В режиме «GATE» выход может быть подключен к контроллеру СКУД или коднаборной панели параллельно кнопке выхода.

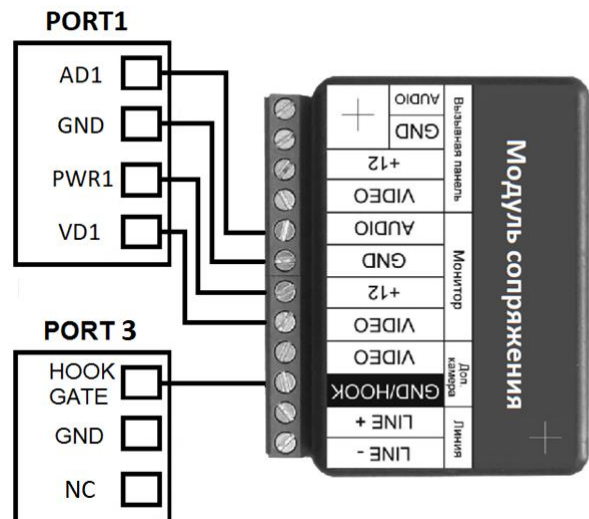
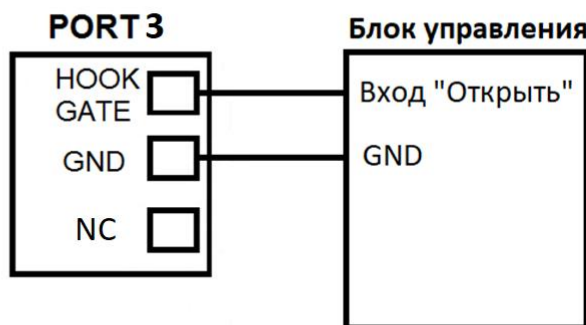
Коммутируемый ток через выход «GATE» не может превышать 5 мА.

Установка монитора

Внимание: Монитор и вызывную панель не рекомендуется включать в одном помещении. Акустическая связь между монитором и вызывной панелью вызывает самовозбуждение устройств, что может вывести динамики устройств из строя.

Не подключайте питание до окончания выполнения подключений.

1. Определите место установки монитора. Рекомендуемая высота установки монитора: 1,5 метра.
2. Снимите кронштейн с монитора.
3. Установите кронштейн монитора на стену.
4. Подключите кабели согласно приведенной ранее схеме.
5. Закрепите монитор на кронштейне.
6. Включите питание монитора после его установки и выполнения всех подключений.

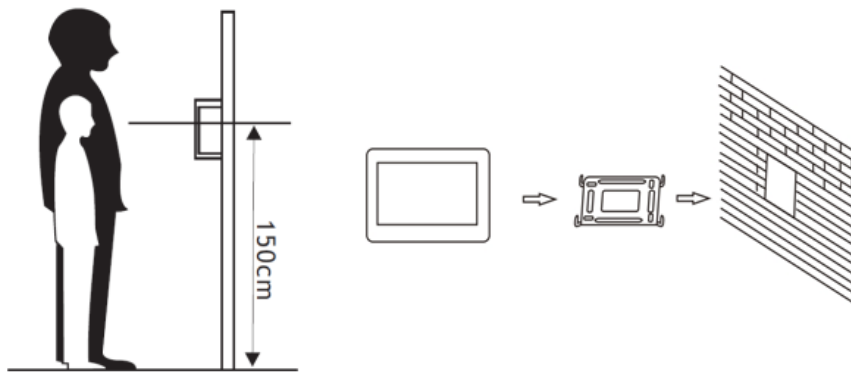

Примечание: Укорачивание или удлинение провода питания монитора и обрезание вилки 230В не снимает монитор с гарантии, если при монтаже были соблюдены правила соединения и изоляции проводов.

Установка вызывной панели

Внимание: Не устанавливайте панель в местах с возможностью попадания на видеокамеру прямого солнечного света или встречного освещения, это вызывает нарушение баланса белого и затенение лица посетителя. Плохое качество изображения при встречной засветке не является гарантийным случаем.

По возможности не устанавливайте вызывную панель без защиты ее от атмосферных осадков, т.к. в противном случае панель утратит привлекательный внешний вид.

Перед установкой вызывной панели убедитесь, что формат видеосигнала, с которым может работать подключаемый монитор, соответствует установленному в панели. По умолчанию установлен формат АHD 1080р. Если нужен формат 720р или CVBS (PAL), то переключите его кнопкой переключения формата.

Рекомендуемая высота установки составляет 1,3-1,6 метра от пола, но может быть изменена по желанию пользователя.

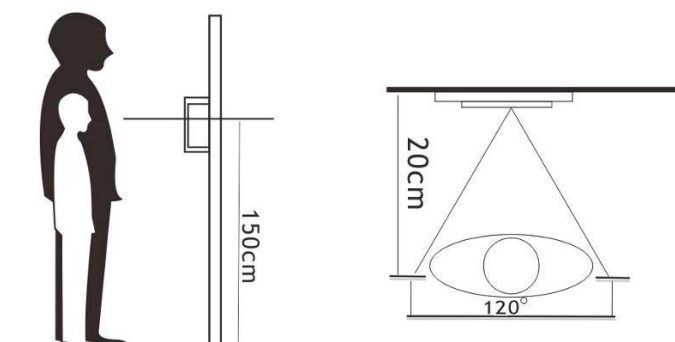

Пример установки вызывной панели на стену

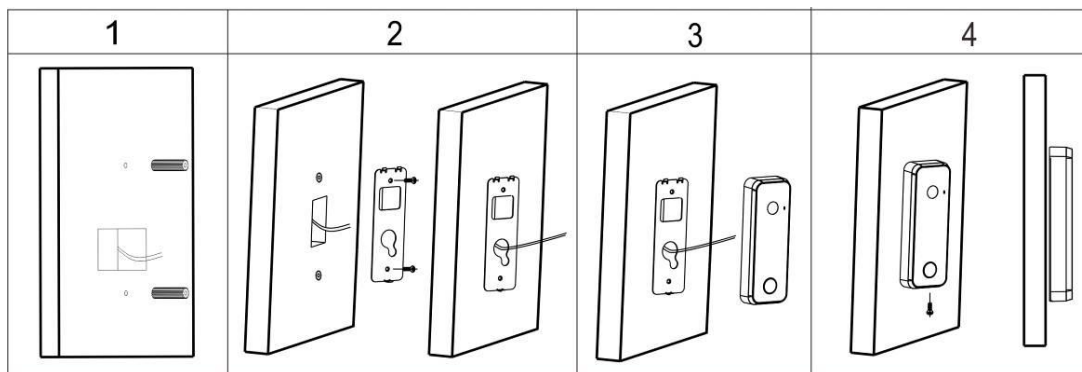

1. Наметьте и просверлите отверстия в стене для кронштейна и кабеля на нужной высоте.
2. Закрепите кронштейн на стене с помощью шурупов.
3. Проведите кабели через стену и кронштейн, подключите вызывную панель.
4. Проверьте, как работает панель, при необходимости отрегулируйте громкость динамика. Установите панель на кронштейн и закрепите ее фиксирующим винтом в нижней части.

Накладная установка на угловой кронштейн (поворот 30 град.)

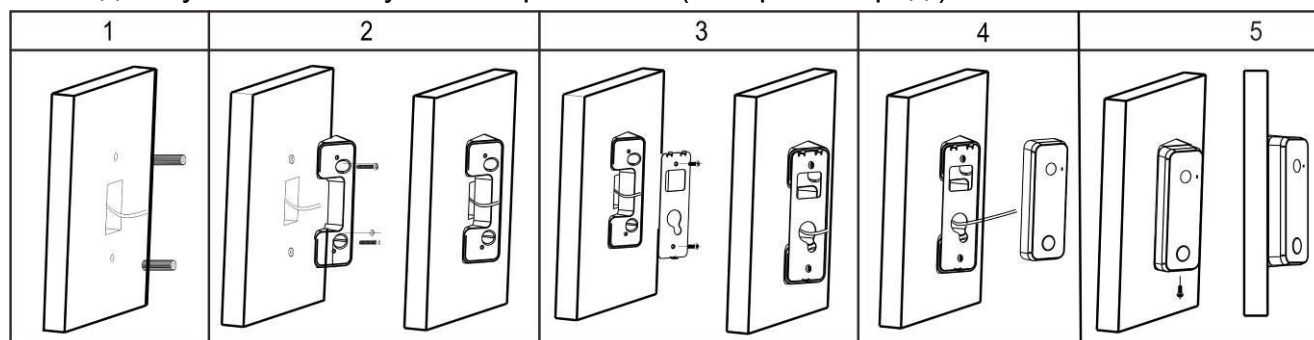



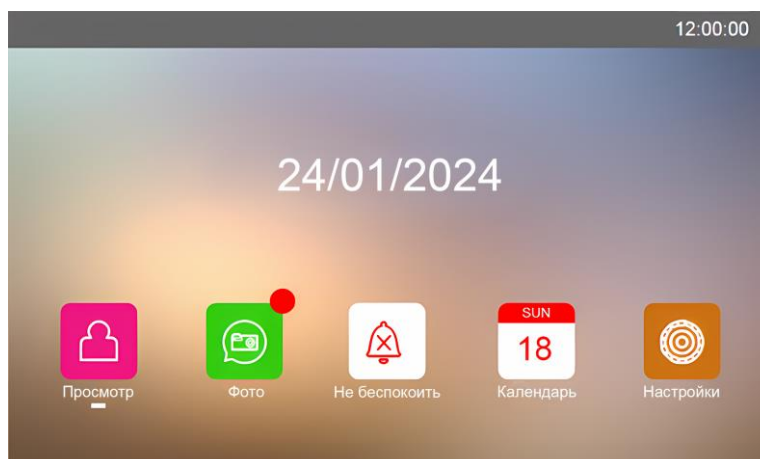

1. Наметьте и просверлите отверстия в стене для кронштейна и кабеля на нужной высоте.
2. Закрепите угловой кронштейн на стене с помощью шурупов.
3. Установите плоский кронштейн на угловой кронштейн.
4. Проведите кабели через стену и кронштейн и подключите вызывную панель.
5. Проверьте, как работает панель, при необходимости отрегулируйте громкость динамика. Установите панель на кронштейн и закрепите ее фиксирующим винтом в нижней части.

Основное меню монитора

Для отображения основного меню монитора нажмите на кнопку . Для выбора нужного значка используйте кнопки со стрелками.







Описание значков главного меню монитора







Значок	Функция	Примечание
	Просмотр	Просмотр изображений от панелей или видеокамер
	Просмотр / удаление фото.	Если есть не просмотренные файлы, в правом углу значка отображается закрытый конверт
	Не беспокоить	Отключение сигнала вызова
	Календарь	Отображение календаря
	Настройки	Вход в системные настройки





Примечание: Отображение календаря не включается и не отключается автоматически. Задать время отключения календаря невозможно

Работа с монитором

Ответ на входящий вызов и открывание замка



При вызове с вызывной панели на экране отображается значок . Нажмите кнопку  для разговора с посетителем. Монитор вернется в состояние ожидания, если ответа на вызов не было по истечении 60 секунд. Если вы хотите открыть замок двери посетителю, в режиме вызова или разговора нажмите кнопку , вверху экрана отобразится зеленый значок .



Если в настройках монитора разрешено управление воротами, в правом нижнем углу экрана рядом с кнопкой  будут отображаться символы  и . Короткое нажатие на кнопку  открывает замок, подключенный к реле вызывной панели, длительное нажатие на кнопку  замыкает контакты выхода «GATE». При открывании замка или ворот вверху экрана отображается зеленый значок  или .



Примечание: В режиме разговора короткое нажатие кнопки  отключает микрофон, на экране появляется значок . Повторное нажатие кнопки  включает микрофон, на экране появляется значок . Длительность вызова или разговора 60 секунд.

Просмотр видео от панелей и камер

Включение просмотра вызывных панелей возможно двумя способами:

1. В дежурном режиме нажмите кнопку  для просмотра изображения с вызывной панели 1. Нажмите на кнопку  еще раз для переключения на просмотр вызывной панели 2.



2. В режиме отображения главного меню выберите значок , подведя под него курсор кнопками со стрелками, и нажмите кнопку  для подтверждения. Нажмите кнопку  для переключения на просмотр вызывной панели 2.

В режиме просмотра видео от панели вы можете нажать кнопку  для разговора и кнопку  для открывания замка. Время просмотра вызывных панелей 2 минуты.



Функция «Не беспокоить»

Если функция «Не беспокоить» включена, монитор не будет выдавать звуковых сигналов вызова в режимах вызова от панелей, при этом экран будет загораться.





Включение функции «Не беспокоить» возможно двумя способами:

1. В режиме отображения главного меню выберите значок , подведя под него курсор кнопками со стрелками, и нажмите кнопку  для подтверждения. Значок изменит свой вид на .
2. В системных настройках монитора можно включить использования функции или выключить ее. Описание системных настроек приведено ниже.

Регулировка громкости разговора, яркости, контраста и цветности



В режиме вызова, разговора или просмотра длительно нажмите кнопку  для входа в режим настройки громкости, яркости, контраста, цвета. Нажимайте кнопку  для переключения параметров, изменяйте значения параметров кнопками с изображением стрелок.



Установка системного времени



Для правильного отображения времени и календаря время и дата должны быть установлены в системных настройках. Для входа в системные настройки нажмите кнопку , подведите курсор кнопками со стрелками под значок  и нажмите кнопку  еще раз. Выберите пункт «Системное время» (выбранный пункт обводится серой рамкой) и нажмите кнопку . Используйте кнопки со стрелками для перемещения и выбора значения и кнопку  для выбора и подтверждения выбранного значения.

Фотографирование



Примечание: Фотографии хранятся во внутренней памяти монитора и не могут быть сохранены на внешний носитель. Монитор может сохранять во встроенной памяти до 64 фото.

- Автоматическое фотографирование: Монитор автоматически сохраняет фотографии по нажатию кнопки вызова на вызывной панели. По умолчанию в пункте «Действие при вызове» в системных настройках установлено значение «Сделать фото». Для отключения фотографирования нужно установить значение «Нет действий».
- Ручное фотографирование: В режиме вызова, разговора или просмотра коротко нажмите на кнопку , сверху экрана будет отображен зеленый значок , означающий, что фото сделано.

Для просмотра записанных фото выберите значок , подведя под него курсор кнопками со стрелками, и нажмите кнопку , затем выберите нужное фото по времени. Фото, записанные без ответа на вызов, имеют рядом с именем закрытый конверт.

Для удаления файла длительно нажмите на кнопку , после чего подтвердите удаление, выбрав значок  кнопками со стрелками и нажмите кнопку .

Системные настройки монитора

Для входа в системные настройки нажмите кнопку , подведите курсор кнопками со стрелками под значок  и нажмите кнопку  еще раз.

Примечание: Выключенная функция обозначается значком X, который при включении функции меняется на .

Параметр	Описание	
Не беспокоить	Заводская настройка: Выключено. При включенной функции монитор не будет издавать звук при вызове.	
Мелодия вызова	«Повторять мелодию вызова» Если функция выключена, то монитор будет проигрывать мелодию один раз.	
	«Мелодия вызова для панели 1»	Установка мелодии вызова. Доступны 6 мелодий.
	«Мелодия вызова для панели 2»	Установка мелодии вызова. Доступны 6 мелодий.
Громкость вызова	Установка уровня громкости. Доступна установка от 10-100% с шагом 10%.	
Действие при вызове	Доступны значения «Нет действий» и «Сделать фото».	
Яркость	Доступны значения «Ниже/Средне/Выше» Установка яркости дисплея.	
Системное время	Установка текущей даты и времени.	
Конфигурация устройства	Тип видеосигнала	Установка типа видеосигнала: Авто, CVBS_NTSC, CVBS_PAL.
	Время открывания	Устанавливает время открывания замка от 1 до 25 секунд.
	Статус (Управление воротами)	Разрешение управления воротами, при включении добавляет в меню пункты «Время открывания» и «Тип исп. устройства».
	Время открывания	Устанавливает время открывания замка от 0,3 до 30 сек.
	Тип исполнительного устройства	Устанавливает тип управления: Монитор - для выхода «GATE» монитора. Панель - для iPanel2 2/4 абонента или других панелей, имеющих управление воротами по аудиоканалу.
Язык	Доступен выбор русского и английского языка.	
Удаление	Удалить фото из встроенной памяти. Внимание: удаленную информацию восстановить невозможно.	
Сброс	Сброс на заводские установки.	
	Сбросить метки непрочитанного.	
Об устройстве	Версия прошивки.	

Основные технические характеристики

Монитор:

№	Параметр	Значение
1	Дисплей, разрешение	7 дюймов, 800x480
2	Формат видеосигнала	AHD 1080p / 720p, CVBS PAL / NTSC
3	Питание	100-253В перем. тока, 50-60 Гц или 15В пост. тока (БП 230/15В и шлейф не входит в комплект поставки)
4	Емкость памяти	64 фото
5	Потребление	5Вт (не более), 1,5 Вт (ожидание)
6	Рабочая температура	От -10С до +40° С
7	Рабочая влажность	0-95%
8	Тип связи	Без трубки
9	Размеры	203 x 119 x 24 мм

Вызывная панель:

Формат видеосигнала	AHD 1080p (заводская установка) / 720p / CVBS (PAL)
Угол обзора	120 градусов для AHD 1080p 110 градусов для AHD 720p 100 градусов для CVBS (PAL)
Подсветка	ИК, светодиодная, дистанция не менее 0,5м
Питание / потребление:	12 В пост. тока / не более 3 Вт
Коммутируемое напряжение / ток замка	30В / не более 4 А
Рабочая температура	-40 +60 град. С
Класс защиты	IP66
Вес	400 г
Габариты	133 x 48 x 20 мм

*Содержание драгоценных материалов: не требует учёта при хранении, списании и утилизации.

Правила хранения и транспортировки

Хранение изделия в потребительской таре должно соответствовать условиям хранения 1 по ГОСТ 15150-69. В помещениях для хранения изделия не должно быть паров кислот, щёлочи, агрессивных газов и других вредных примесей, вызывающих коррозию.

Устройства в транспортной таре перевозятся любым видом крытых транспортных средств, в соответствии с требованиями действующих нормативных документов.

Правила продажи изделия

Продажа изделия на территории РФ должна производиться в соответствии с постановлением Правительства РФ от 31 декабря 2020 г. N 2463. Продажа изделия не имеет возрастных или иных ограничений.

Утилизация

Изделие утилизировать как бытовую технику без принятия специальных мер защиты окружающей среды.

Техническое обслуживание

Техническое обслуживание изделия должно проводиться не реже одного раза в год.

Ежегодные работы по техническому обслуживанию включают:

- проверку работоспособности изделия;
- проверку целостности корпуса изделия, надёжности креплений, контактных соединений;
- очистку корпуса изделия от пыли и грязи.

Гарантийные обязательства

Изготовитель гарантирует соответствие изделия требованиям эксплуатационной документации при соблюдении потребителем правил транспортирования, хранения, монтажа и эксплуатации.

Срок службы изделия – 5 лет.

Гарантийный срок эксплуатации – 12 месяцев с даты продажи.

При покупке изделия требуйте отметку даты продажи в гарантийном талоне и проверяйте комплектность согласно данному руководству. При отсутствии документа, подтверждающего дату приобретения, гарантийный срок исчисляется от даты производства.

В течение гарантийного срока производится бесплатный ремонт изделия. Гарантия не распространяется на изделия, имеющие повреждения корпуса или подвергшиеся разборке потребителем.

При обнаружении неисправности изделие должно быть отправлено в сервисный центр поставщика.

Расходы по транспортировке к месту ремонта и обратно несет потребитель.

Сведения о маркировке изделия

Этикетка с названием изделия, напряжением питания, изготовителем и импортером нанесена на коробку изделия. Этикетка с названием изделия, напряжением питания и страной производства наклеена на задней крышке устройства.

Дата производства указана в серийном номере на задней крышке устройства на наклейке со штрих кодом, где 2-я и 3-я цифра - месяц, 4-я и 5-я цифра - год производства. Так же месяц и год производства указаны на гарантийной пломбе, путем маркировки месяца и года производства.

Сведения о сертификации

Изделие соответствует требованиям технических регламентов Таможенного союза ТР ТС 020/2011, ТР ТС 004/2011 и ТР ЕАЭС 037/2016.

Сведения об изготовителе и импортере

Сделано в Китае

Изготовитель: Шеньчжэн Еалинк Технолоджи Ко., ЛТД. Город Шеньчжэн, район Лонганг, улица Шайбей роуд, Бантиан, индустриальная зона Дезхонг, 9-4, этаж 3.

Импортер: ООО "Логист", 109156, г. Москва, ул. Саранская, дом 4/24, помещение XV, офис 2
Тел.: (495) 739-22-83, <http://www.tantos.pro>, E-mail: info@tantos.pro

Параметры и характеристики изделия могут меняться без предварительного уведомления. Актуальную версию документа смотрите на сайте www.tantos.pro на странице изделия.

Гарантийный талон

Талон действителен при наличии всех штампов и отметок

Модель	Дата приобретения
Серийный номер	Ф.И.О. и телефон покупателя
Название и юридический адрес продающей организации	Место печати

Внимание: Убедитесь, пожалуйста, что гарантийный талон полностью, правильно и разборчиво заполнен.

Настоящий гарантийный талон выдается сроком на один год с даты продажи, если в паспорте изделия не указан иной гарантийный срок. Если в паспорте изделия указан больший гарантийный срок – действие настоящего гарантийного талона распространяется на указанный в паспорте изделия срок.

Гарантия распространяется только на товары, используемые в соответствии с назначением, техническими и иными условиями, предусмотренными изготовителем (производителем). При нарушении этих условий Продавец не несет ответственности по гарантийным обязательствам. Продавец вправе отказать Покупателю в гарантийном обслуживании, если при выяснении причин неисправности будет установлено, что данные обстоятельства не могут быть отнесены к заводским дефектам поставленного Товара.

Гарантия не распространяется:

- На неисправности, возникшие в результате воздействия окружающей среды (дождь, снег, град, гроза и т.д.), наступление форс-мажорных обстоятельств (пожар, наводнение, землетрясение и др.)
- На неисправности, вызванные нарушением правил транспортировки, хранения, эксплуатации или неправильной установкой.
- На повреждения, вызванные попаданием внутрь Товара посторонних предметов, веществ, жидкостей, насекомых и т.д.
- На Товар, имеющий внешние дефекты (явные механические повреждения, трещины, сколы на корпусе и внутри устройства).
- В случае обнаружения следов механических и термических повреждений компонентов на платах.
- В случае внесения Покупателем любых изменений в Товар.
- В случае, если в течение гарантийного срока часть или части товара были заменены частью или частями, которые не были поставлены или санкционированы, а также были неудовлетворительного качества и не подходили для Товара.
- В случае если ремонт производился не в авторизованном производителем сервисном центре.

Действие настоящей гарантии не распространяется на детали отделки корпуса и прочие детали, обладающие ограниченным сроком использования.

Таблица гарантийного ремонта

Номер гарантийного ремонта	Дата поступления аппарата в ремонт	Дата выдачи аппарата	Описание ремонта	Список замененных деталей	Название и печать сервисного центра	Ф.И.О. мастера, выполнившего ремонт

Талон должен заполняться представителем уполномоченной организации или обслуживающим центром, производящим гарантийный ремонт изделия. После проведения гарантийного ремонта данный талон должен быть возвращен Владельцу.